

Ložiska Y, se stavěcím šroubem

Základní rozměry				Základní hodnoty zatžení		Omezující rychlost	Označení
d	D	B	C	dynamické	statické	s tolerancí hřídele h6	
mm				C	C0	ot/min	-
76,2	140	77,87	30	72,8	53	2400	YAR 216-300-2F

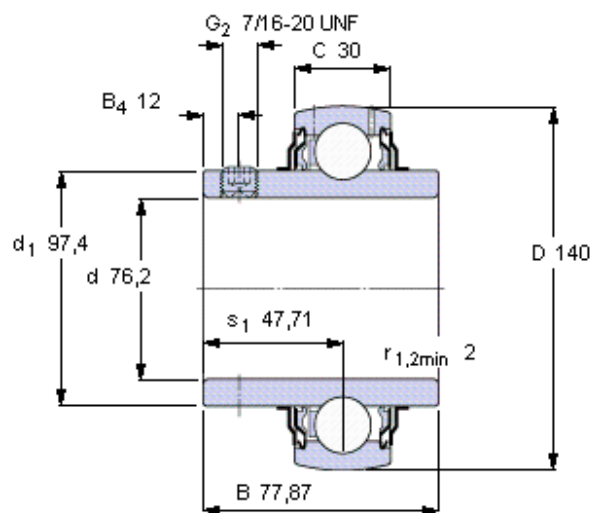

Šestihranný klíč velikost [mm]

5,5563

Doporučený utahovací moment [Nm]

28,5

Příslušný pryžový usazovací kroužek

-

Faktor výpočtu

f_0 15